

## Інструкція з експлуатації Очищувач повітря із функцією зволоження

Модель № **F-VXL40R**

Цей виріб призначений для використання тільки в приміщенні.



### Зміст

Сторінка

Опис частин .....	3
Експлуатаційні вимоги .....	3
Заходи безпеки .....	4
Підготовка .....	6

Перевірка і  
підготовка

Способи експлуатації .....	8
·Видалення запахів з одягу/Блокування від дітей .....	10

Способи  
експлуатації

Догляд і обслуговування .....	11
·Періодичність заміни змінного складеного та дезодоруючого НЕРА-фільтра 2-в-1 .....	11
·Періодичність заміни зволожуючого фільтра .....	13
·У разі тривалого періоду бездіяльності .....	13

Догляд і  
обслуговування

Додаткова інформація .....	14
Найпоширеніші питання .....	16
Пошук і усунення несправностей .....	18
Специфікації/Додаткові пристосування .....	Задня кришка

Якщо ви маєте  
сумніви

Гарантійний талон надається окремо

Дякуємо за придбання цього пристрою компанії Panasonic.

- Перш ніж починати користуватися приладом, уважно ознайомтеся з інструкцією з експлуатації та збережіть цей посібник для подальшого використання.
- Крім того, обов'язково вивчіть розділ «Заходи безпеки» (стор. від 4 до 5) перед використанням.

# «Домашній пиловловлювач» і функція зволоження дарують вам чисте і вологе повітря.

## ■ Уловлювання частинок PM2,5

### Вловлює 99 % частинок розміром від 0,1 до 2,5 мкм\*1

Нові частинки, що потрапляють із вулиці під час провітрювання тощо, не враховуються.

\*1 Метод випробування: Рекомендаційний стандарт Japan Electrical Manufacturers' Association (HD-128)

Критерій: Час видалення 99 % частинок розміром від 0,1 до 2,5 мкм у закритому просторі об'ємом 32 м<sup>3</sup> знаходиться в межах 90 хвилин. (Це значення перетворено для випробувального приміщення об'ємом 32 м<sup>3</sup>.)

- PM2,5 – це стандартний термін для дрібних твердих частинок розміром 2,5 мкм або менше.
- Немає підтвержень того, що цей прилад видалляє дрібні частинки розміром менше 0,1 мкм. Крім того, відсутні дані про те, що цей прилад видалляє з повітря всі шкідливі речовини.
- Наводиться результат випробування в закритому приміщенні об'ємом 32 м<sup>3</sup>, а не у звичайному приміщенні, де використовується цей прилад.

## ■ Оснащений складеним і дезодоруючим HEPA-фільтром 2-в-1, створеним шляхом об'єднання пиловловлюючого і дезодоруючого фільтрів.

## ■ «Домашній пиловловлювач» всмоктує бруд на рівні підлоги з великою ефективністю.

## ■ Оснащений технологією nanoe™

## ■ Режим ECONAVI дозволяє зменшити витрати на електрику.

Оцінку здійснено з використанням власного методу випробування Panasonic.

Метод випробування: Робота в режимі «Очищення повітря» впродовж 24 годин у випробувальному приміщенні об'ємом 23 м<sup>3</sup>. Викурено 5 сигарет.

Порівняння значень здійснено для таких режимів:

[Auto] зі споживанням 138 Вт/год.

[ECONAVI] зі споживанням 67 Вт/год.

Ці значення наводяться тільки як приклад, оскільки ефект залежить від середовища встановлення та використання.

## ■ Режим «Видалення запахів із одягу» видалляє запахи з одягу.\*2

Ефект дезодорування залежить від умов навколишнього середовища (температури/вологості), тривалості роботи або типу запаху/тканини.

\*2 Організація з випробувань: ENVIRONMENTAL CONTROL CENTER CO., LTD.

Метод випробування: Проведення перевірки із застосуванням методу вимірювання інтенсивності запаху за шести рівнями. Знаходиться на відстані 40 см від повітровипускного отвору у випробувальному приміщенні об'ємом 23 м<sup>3</sup>.

Метод дезодорування: Випромінювання частинок nanoe™ у режимі «Видалення запахів із одягу»

Мета: Запах сигарет, смаженого м'яса, що в'ївся.

Результат випробування: <запах сигарет> упродовж 60 хвилин інтенсивність запаху зменшилася на 2 рівні. [H137229001000DA]

<запах оцтової кислоти> упродовж 60 хвилин інтенсивність запаху зменшилася на 1 рівень. [H137229001001DA]

<запах смаженого м'яса> упродовж 60 хвилин інтенсивність запаху зменшилася на 1 рівень. [H137229001002DA]

## ■ Автоматичний сплячий режим

Прилад визначає яскравість освітлення всередині приміщення за допомогою датчика світла та автоматично регулює яскравість індикаторів панелі керування та об'єм повітря (стор. 15).

# Опис частин

## Передня частина



## Задня частина



# Експлуатаційні вимоги

### ■ Не розташовуйте прилад у таких місцях:

- Там, де прилад може зазнавати впливу прямих сонячних променів або повітряного потоку/тепла кондиціонера. (Інакше це може призвести до деформації, пошкодження, знебарвлення або несправності приладу.)
- Біля вікон або в місцях, де область датчика вологості може бути заблокована.
- У місцях, де потік повітря з повітровипускного отвору спрямований безпосередньо на меблі або стіну. (Може призвести до появи плям.)
- Поблизу телевізора або радіо. (Інакше можуть виникнути викривлення або перешкоди.)  
→ Прилад повинен знаходитися на відстані понад 1 метр від подібних пристроїв. У разі ввімкнення штепселя приладу в розетку, в яку ввімкнені такі пристрої, можуть виникнути викривлення або перешкоди. У такому випадку увімкніть штепсель в іншу розетку.

### Для ефективної роботи приладу розмістіть його таким чином:

- **Встановлюйте його ближче до підлоги для ефективного очищення повітря від пилку.**  
Оскільки пилок і пил здебільшого знаходяться в повітрі поблизу підлоги, рекомендується встановлювати прилад на рівній поверхні підлоги.
- **Для забезпечення ефективної циркуляції повітря в приміщенні.**  
Аби запобігти блокуванню повітрозабірника або повітровипускного отвору, встановлюйте прилад таким чином, аби ліва, права і верхня сторони приладу знаходилися на відстані не менше 30 см від стін, меблів, штор тощо. Для ефективної експлуатації приладу задня його сторона повинна знаходитись на відстані не менше 1 см від стіни.

### ■ Заборонено ставити на прилад будь-які предмети. (Інакше це може призвести до неправильної роботи або несправності приладу.)

- Заборонено розміщувати на приладі магніти, металеві предмети або інші подібні предмети. (Інакше може спрацювати вбудований магнітний датчик перекидання пристрою, що призведе до ввімкнення контрольного індикатора і зупинки роботи приладу.)

### ■ Якщо є ризик замерзання води, спорожніть лоток. (Робота приладу із замерзлою водою може призвести до несправності.)

### ■ Під час тривалого використання приладу в одному й тому ж місці

Тривале використання приладу в одному й тому ж місці може призвести до забруднення стін, підлоги або інших ділянок навколо приладу в результаті всмоктування повітря через отвір у нижній частині приладу. Рекомендується періодично переміщати прилад в інше місце або регулярно очищати стіни, підлогу або інші ділянки.

# Заходи безпеки

Завжди дотримуйтесь цих заходів безпеки

Ці заходи безпеки призначені для вашого захисту. Прочитайте та уважно дотримуйтесь їх, щоб уникнути травм, пошкоджень приладу або інших об'єктів.

■ Зазначені нижче символи призначені для розмежування ступенів небезпеки і можливих травм, що можуть виникнути в результаті неправильного використання приладу і недотримання інструкцій.



**УВАГА**

Цей символ означає, що неправильне поводження з приладом може призвести до смерті або серйозних травм.



**ОБЕРЕЖНО**

Цей символ означає, що неправильне поводження з приладом може призвести до травм або пошкодження приладу або майна.

■ У цьому посібнику використовуються кілька інших символів для позначення додаткової інформації. (Наведені нижче символи є прикладами.)



Цей символ означає дію, виконувати яку заборонено.



Цей символ означає дію, виконання якої є обов'язковим.



**УВАГА**

Для запобігання нещасним випадкам, наприклад, пожежі або ураженню електричним струмом



■ У разі виникнення проблеми або несправності негайно припиніть використання приладу і відключіть штепсель.

(Інакше може статися ураження електричним струмом, пожежа або задимлення.)

<Приклад проблеми/несправності>

- Витікання води
- Зсув дроту живлення призводить до припинення роботи.
- У процесі роботи спостерігається нехарактерний шум або вібрація.
- Прилад перегрівається або наявний запах гару.  
→ Негайно припиніть експлуатацію приладу, вимкніть штепсель і зв'яжіться з дилером для перевірки або ремонту.



■ Не тягніть за дріт живлення під час перенесення або зберігання приладу.

(Це може спричинити пошкодження дроту живлення або коротке замикання і призвести до ураження електричним струмом або пожежі.)



■ Не використовуйте перевантажені розетки або кабельні з'єднувачі, не використовуйте джерела живлення, що не відповідають специфікації.

(У разі використання перевантаженої розетки може виникнути пожежа в результаті перегрівання.)

■ Не виконуйте жодних дій, що можуть спричинити пошкодження дроту живлення або штепселя.

Заборонено пошкоджувати дріт живлення, вносити зміни в його конструкцію, надмірно перегинати, скручувати або натягувати. Також не розміщуйте його поблизу джерел тепла і не ставте на нього важкі предмети. Не зв'яжуйте дріт у вузли. (Це може спричинити коротке замикання і призвести до ураження електричним струмом або пожежі.) Зв'яжіться з дилером для перевірки або ремонту дроту або штепселя.



■ Не торкайтеся штепселя мокрими руками.

(Це може призвести до ураження електричним струмом.)

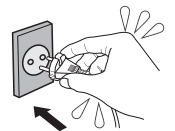

■ Вставляйте штепсель у розетку повністю.

(Якщо штепсель вставлений у розетку не повністю, може статися ураження електричним струмом або пожежа через перегрівання.)

- Не використовуйте пошкоджені штепселі або незакріплені розетки.

■ Періодично очищуйте штепсель.

(Пил, що зібрався на штепселі, може вбирати вологу, спричиняючи погіршення ізоляції, що може стати причиною пожежі.)

- Вимкніть штепсель і протріть його сухою тканиною.
- Якщо пристрій не використовується впродовж тривалого часу, вимкніть штепсель із розетки.



■ Не розбирайте і не змінюйте конструкцію приладу.

(Розбирання або зміна конструкції приладу може стати причиною займання або ураження електричним струмом і пожежі в результаті неправильної роботи.)

Зв'яжіться з дилером для ремонту.



■ Не вставляйте в отвори для входу і виходу повітря пальці або металеві предмети.

(Це може стати причиною травми або ураження електричним струмом.)



■ Уникайте попадання вологи на виріб.

(Інакше коротке замикання може призвести до пожежі або ураження електричним струмом.)



■ Перед чищенням приладу обов'язково вийміть дріт електроживлення.

(Прилад може несподівано увімкнутися, що може призвести до ураження електричним струмом або травми.)



## ОБЕРЕЖНО



### ■ Не розташовуйте прилад у таких місцях:

- На нестійкій поверхні.  
(Інакше прилад може впасти або перекинутися, призводячи до травм, попадання вологи на меблі, протікання, ураження електричним струмом або пожежі.)
- У місцях із підвищеною температурою або вологістю або в місцях, де прилад зазнаватиме впливу води, наприклад, у ванній.  
(Витік струму може призвести до ураження електричним струмом або пожежі.)
- У приміщеннях із повітрям, що містить олійні випаровування, наприклад, на кухні.  
(Інакше утворення тріщин може призвести до травм.)
- У місцях, де є горючі мастила або займисті гази і де існує ймовірність їх витікання.  
(Інакше може виникнути займання або всмоктування цих речовин у прилад, що може призвести до пожежі або задимлення.)
- У місцях прямого впливу очищеного повітря на рослини або тварин.  
(Призводить до зневоднення через потік повітря)



### ■ Перед переміщенням виробу вимкніть його і злийте воду.

### ■ Не переносьте піддон, тримаючись за корпус фільтра.

(У разі розливання вода може потрапити на меблі.)

### ■ Перед переміщенням приладу візьміться за праву і ліву ручки для підйому та переміщення.



- Не переносьте виріб, тримаючись за передню панель

(Інакше прилад може вислизнути і призвести до незначної травми.)



### ■ Під час вимкнення штепселя з розетки беріться за сам штепсель, а не за дрід живлення.

(Інакше обрив дроту або коротке замикання може призвести до займання або ураження електричним струмом.)



### ■ Постійно підтримуйте наявність води в лотку і чистоту внутрішніх компонентів приладу.

Якщо внутрішні компоненти засмічені брудом або відкладеннями,

- Може виникнути протікання води.
- Через цвіль або бактерії може з'явитися запах гнилі.
- Забруднення може завдати шкоди здоров'ю (зрідка).

→ Якщо ви почуваетесь погано, негайно зверніться до лікаря.

- Щодня замінюйте воду в лотку водою з-під крана.
- Періодично очищуйте внутрішні компоненти приладу.



### ■ Під час використання цього приладу разом із обігрівачем необхідно провітрювати приміщення.

(Інакше це може призвести до отруєння чадним газом.)

- Цей прилад не поглинає чадний газ.



### ■ Не використовуйте лоток із тріщинами або ушкодженнями.

(Це може призвести до розливання та попадання вологи на меблі.)

### ■ Не додавайте до лотка хімічні речовини, освіжувачі повітря або ефірні олії.

(Це може спричинити пошкодження лотка або потрапляння води на меблі.)

### ■ Не використовуйте для очищення приладу речовини для розчинення, такі як бензин або розчинник, і не застосовуйте спрей від комах.

(Це може пошкодити прилад і призвести до травмування. Також це може спричинити розливання, попадання на меблі вологи і призвести до ураження електричним струмом, займання в результаті короткого замикання.)

### ■ Не використовуйте цей прилад у місцях, де застосовується інсектицидний дим.

(Хімічний залишок може накопичуватися в приладі та виділятися через повітровипускний отвір, що може бути небезпечним для здоров'я.)

- Перед увімкненням приладу після використання інсектицидів необхідно ретельно провітрити приміщення.

### ■ Не сідайте і не спирайтеся на цей прилад.

(Інакше це може призвести до травм.)

- У разі використання приладу в будинку з немовлятами необхідно бути особливо уважним.

### ■ Не перевертайте прилад.

(Розливання води може призвести до ураження електричним струмом або займання.)



### ■ Не кладіть займисті речовини або горючі предмети, такі як сигарети або пахощі, поблизу приладу.

(Це може призвести до займання.)

- У разі пошкодження дроту він повинен бути замінений виробником, його сервісним агентом або іншим кваліфікованим персоналом, щоб уникнути небезпечних ситуацій.
- Цей пристрій не призначений для використання особами (включаючи дітей) із обмеженими фізичними, сенсорними або розумовими здібностями або особами, які не мають досвіду і знань, якщо вони не знаходяться під контролем або не отримали інструкцій з експлуатації приладу від відповідальної за безпеку особи.
- Діти повинні перебувати під наглядом, щоб не допускати ігор із приладом.

# Підготовка

Перед початком роботи Встановіть складений і дезодоруючий HEPA-фільтр 2-в-1

- 1** Запишіть дату встановлення на етикетці.

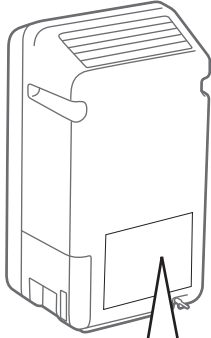

Змінний складений і дезодоруючий HEPA-фільтр 2-в-1  
Модель №. F-ZXLS40Z  
Дата першого використання:

Змінний зволожуючий фільтр  
Модель №. F-ZXLE40Z  
Дата першого використання:

## Увага

- Перед встановленням прочитайте стор. 3-5.

- 2** Вилучіть складений і дезодоруючий HEPA-фільтр 2-в-1 із пластикового чохла.

- ① Зніміть передню панель.

Потягніть її на себе обома руками.

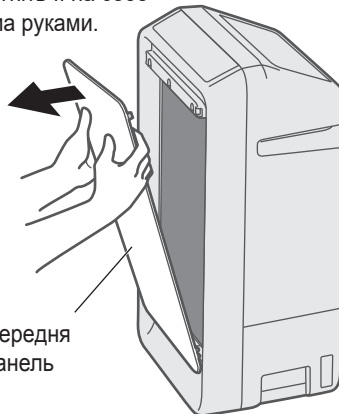

- ② Зніміть складений і дезодоруючий HEPA-фільтр 2-в-1.



Складений і дезодоруючий HEPA-фільтр 2-в-1

- ③ Вилучіть складений і дезодоруючий HEPA-фільтр 2-в-1 із пластикового чохла.



- 3** Встановіть складений і дезодоруючий HEPA-фільтр 2-в-1 і передню панель.

- ① Встановіть складений і дезодоруючий HEPA-фільтр 2-в-1. (Дотримуйтеся правильного напрямку встановлення.)

Складений і дезодоруючий HEPA-фільтр 2-в-1

Поставте стороною з позначенням [ПЕРЕДНЯ СТОРОНА] вперед і вставте в поглиблення у виробі.

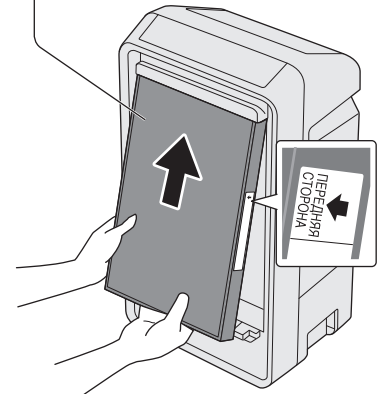

- ② Встановіть передню панель.

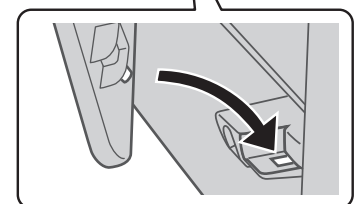
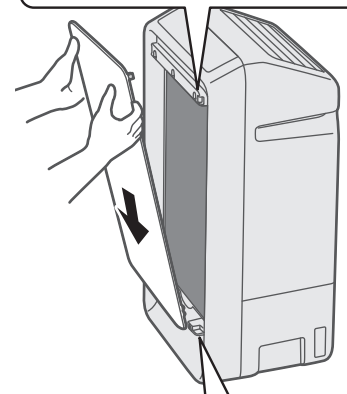
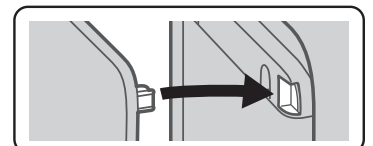

- Перед використанням переконайтеся, що передня панель закріплена.

## Заповніть лоток водою

### 4 Вилучіть лоток, заповніть його водою і встановіть назад.

(Під час роботи приладу в режимі «Очищення повітря» вода не потрібна.)

- Переконайтеся, що вилка дроту електроживлення від'єднана від мережі.

#### ① Вилучіть лоток

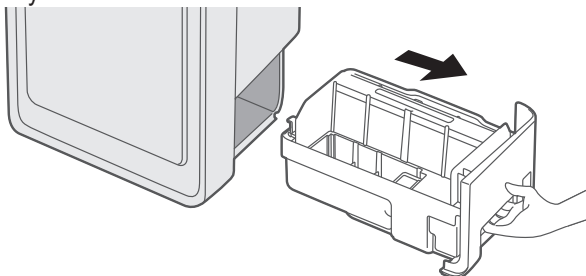

#### ② Заповніть водою.

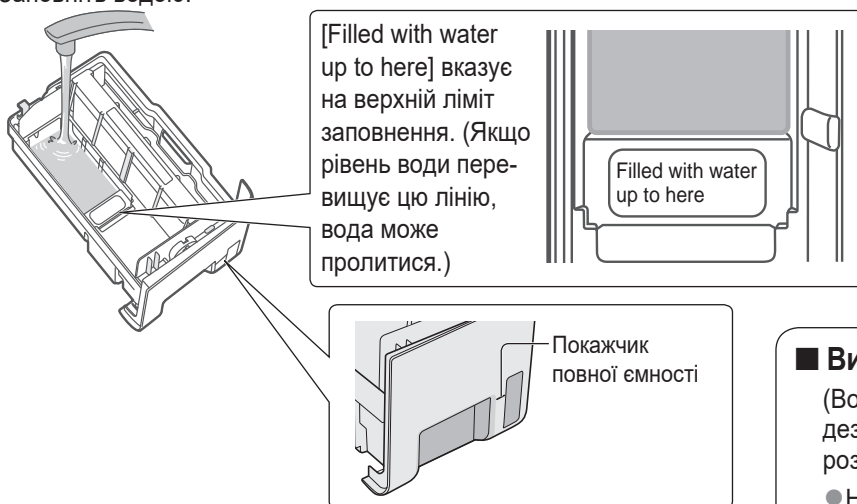

#### ③ Утримуйте ручку лотка і переносіть лоток обережно, щоб він не нахилився.

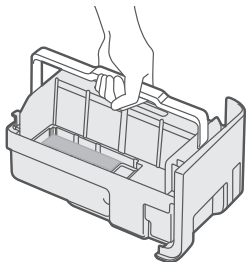

#### ④ Повільно встановіть лоток на місце.

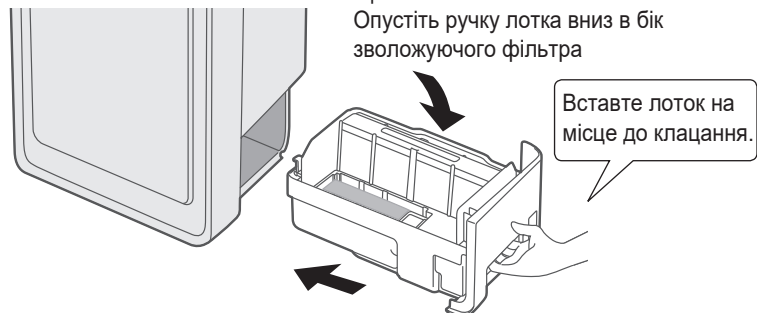

## Увімкніть

### 5 Підключіть штепсель.

Перед підключенням до мережі насухо витріть штепсель і руки.

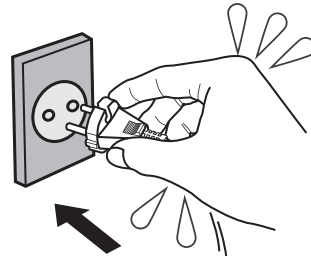

- Натисніть **Power Off/On**, після чого індикатор очищення (стор. 8) буде блимати синім або червоним кольором упродовж 5 секунд.

### ■ Використовуйте водопровідну воду

(Водопровідна вода зазвичай проходить дезінфекцію хлором для запобігання розмноженню бактерій.)

- Не використовуйте воду з такими характеристиками:

- Вода з температурою вище 40 °C або вода, що містить миючий засіб. (Інакше це може призвести до деформації або несправності.)
- Вода, змішана з хімічними речовинами, освіжувачами повітря або ефірними оліями. (Це може призвести до пошкодження лотка, розливання або потрапляння води на меблі: стор. 5)
- Вода з очищувача води, іонізована, лужна і джерельна вода. (Це може призвести до появи цвілі або бактерій.)

### Увага

- Якщо ви використовуєте джерельну воду (питну), необхідно частіше проводити обслуговування і здійснювати очищення лотка, зволожуючого фільтра і рамки фільтра.

### ■ Час безперервної роботи лотка з водою

- Робота впродовж близько 4,6 годин. (В умовах [Ні]/кімнатна температура 20 °C і вологість 30 %)

# Способи експлуатації

## Панель керування

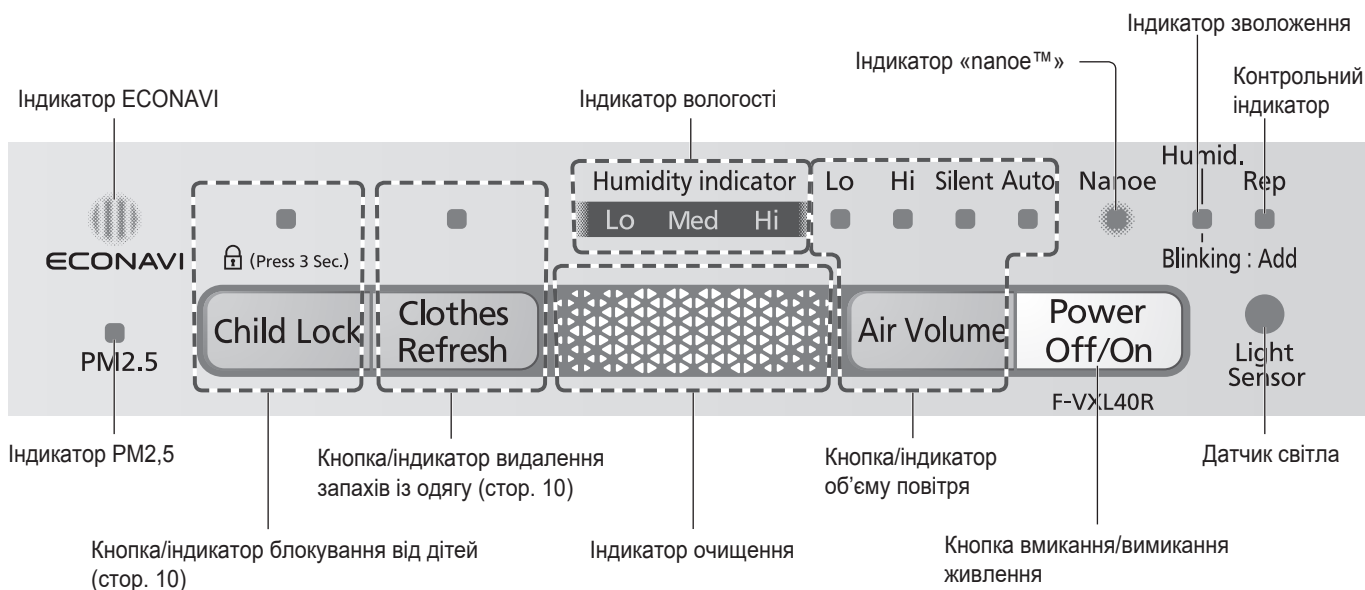

### ■ Індикатор ECONAVI

- Цей індикатор світиться за умови ввімкненого режиму ECONAVI (стор. 15). (Індикатор світиться, коли об'єм повітря встановлений у режимі [Auto] або [Silent].)
- Режим ECONAVI можна вимкнути.
- У процесі роботи одночасно натисніть **Child Lock** і **Clothes Refresh**, утримуйте впродовж 3 секунд. (Індикатор ECONAVI вимкнеться.)
- Для повторного ввімкнення режиму ECONAVI знову одночасно натисніть і утримуйте кнопки впродовж 3 секунд. (Індикатор ECONAVI увімкнеться.)

### ■ Індикатор PM2,5

Коли прилад виявляє PM2,5, індикатор PM2,5 починає світитися і індикатор очищення блимає червоним кольором. Потім блимання індикатора очищення змінюється на безперервне світіння. (Індикатор PM2,5 світиться, коли прилад виявляє речовини з розміром частинок 2,5 мкм або менше, наприклад, дим сигарети або пил.)

### ■ Індикатор вологості

- Індикатор відображає стан вологості навколишнього середовища.  
[Lo] (червоний):  
середовища (близько 40 % або нижче).  
[Med] (зелений):  
середовища (приблизно від 40 % до 60 %).  
[Hi] (червоний):  
середовища (близько 60 % або вище).

### ■ Індикатор очищення

Індикатор відображає рівень забруднення, що надходить від датчика забруднення. Чутливість датчика може бути відрегульована (стор. 16 Q8).

- (синій): вказує на те, що повітря чисте.
- (червоний малий): вказує на те, що повітря трохи забруднене.
- (червоний великий): вказує на те, що повітря забруднене.

### ■ Індикатор nanoe™

- Індикатор світиться, коли режим nanoe™ ввімкнений.
- Режим nanoe™ можна вимкнути.
  - У процесі роботи одночасно натисніть **Child Lock** і **Air Volume**, утримуйте впродовж 3 секунд. (Індикатор nanoe™ відключений.)
  - Для повторного ввімкнення режиму nanoe™ знову натисніть і утримуйте кнопки впродовж 3 секунд. (Індикатор nanoe™ увімкнеться.)

### ■ Контрольний індикатор

У разі виникнення несправності приладу починає світитися цей індикатор. Коли індикатор світиться. → (стор. 19)

### ■ Датчик світла

Визначаючи за допомогою датчика світла яскравість у приміщенні, прилад регулює яскравість індикаторів і значків панелі керування, а також автоматично коригує об'єм повітря. Коли в кімнаті стає темно, наприклад, під час сну, прилад працює в режимі «Автоматичний сплячий режим» (стор. 15). (Коли об'єм повітря встановлений в режимі [Hi] або [Lo], прилад не регулює об'єм повітря, навіть якщо ввімкнено режим «Автоматичний сплячий режим».)



# Інструкції з експлуатації

## 1

### Початок роботи

Power  
Off/On

- Якщо ви хочете увімкнути режим «Зволоження очищеного повітря», заповніть лоток водою.  
Під час роботи приладу в режимі «Очищення повітря» додавати воду не потрібно.

## 2

### Оберіть об'єм повітря

Air Volume

Під час кожного натискання кнопки змінюватиметься об'єм повітря, що встановлюється.

Lo Hi Silent Auto

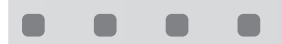

Індикатор обраного параметра буде підсвічений.

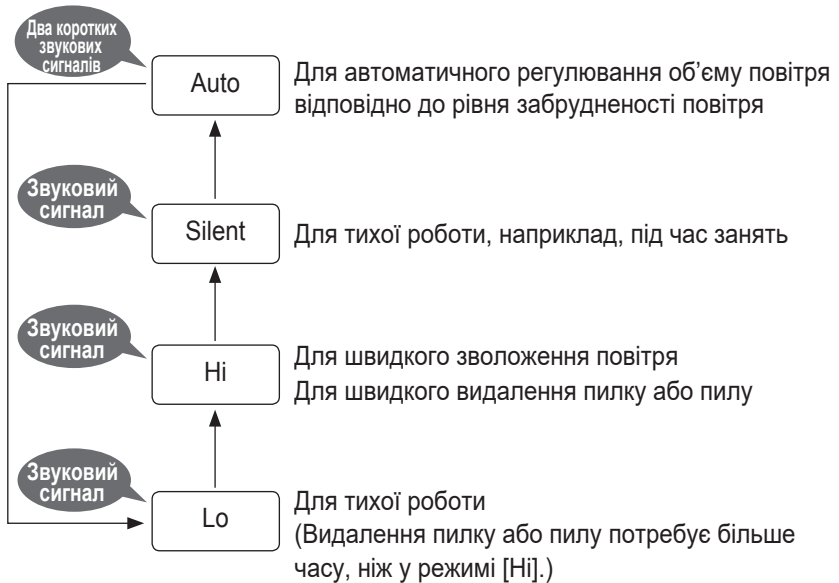

## 3

### Припинення роботи

Power  
Off/On

#### ■ Індикатор зволоження

- Індикатор світиться під час роботи приладу в режимі «Зволоження очищеного повітря».
- Якщо в режимі «Зволоження очищеного повітря» лоток виявиться порожнім, прилад подає два короткі звукові сигнали, індикатор зволоження буде блимати. (Прилад перемкнеться в режим «Очищення повітря».)

#### Коли індикатор зволоження блимає

- Звуковий сигнал подається кожні 10 хвилин, поки лоток не буде заповнений водою.  
Ви зможете вимкнути звуковий сигнал після другого та наступних сигналів (стор. 17 Q9).  
(Під час роботи в режимі «Автоматичний сплячий режим (стор. 15)» другий і наступні звукові сигнали не подаються.)
- Якщо ви не заповните лоток водою через 60 хвилин, звуковий сигнал подаватиметься кожні 60 хвилин.  
→ Заповніть лоток водою (стор. 7).
- Для перемикання в режим «Очищення повітря» під час блимання індикатора зволоження натисніть  і вимкніть індикатор.

# Способи експлуатації (продовження) Видалення запахів з одягу / Блокування від дітей

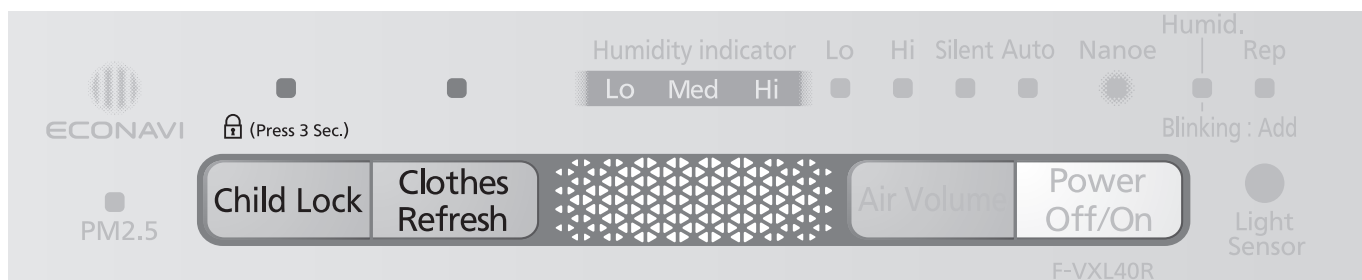

## Видалення запахів із одягу

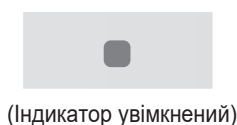

Clothes Refresh

### Для видалення небажаних запахів з одягу

- Після 1 години роботи буде здійснено перемикання приладу на попередній режим роботи.

#### ■ Для скасування

Натисніть кнопку знову. (Індикатор вимкнений.)



#### Примітка

- У разі натискання кнопки **Air Volume** роботи режиму «Видалення запахів з одягу» цей режим вимикається.
- Режим **nanoe™** вимкнути неможливо.
- Ефект залежить від параметрів навколишнього середовища (температури і вологості), тривалості роботи або типу запаху чи тканини.

#### Увага

- Відкоригуйте положення приладу, щоб повітря з приладу потрапляло на одяг.

## Блокування від дітей



Child Lock

### Для запобігання ввімкненню приладу дітьми через пустощі

Після ввімкнення режиму «Блокування від дітей» під час натискання будь-яких кнопок, крім кнопки **Child Lock**, лунатимуть два довгих звукових сигнали, і робота з пристроєм буде неможлива.

#### ■ Для скасування

Знову натисніть кнопку і утримуйте її близько 3 секунд. (Індикатор буде вимкнений)

# Догляд і обслуговування

## Складений і дезодоруючий HEPA-фільтр 2-в-1 / Датчик забруднення

### Перед очищенням

- Переконайтеся, що вилка дроту електроживлення від'єднана від мережі.

- Не використовуйте жодних засобів для чищення, крім нейтрального засобу для миття посуду. (Це може призвести до погіршення властивостей, деформації або поломки пластикових деталей.)
- У разі використання хімічно обробленої тканини дотримуйтесь інструкції щодо поводження з нею.



### Складений і дезодоруючий HEPA-фільтр 2-в-1 <приблизно раз на 2 тижні>

#### Очищуйте передню частину за допомогою пилососа тощо.

(Інструкції з розбирання та збирання → стор. 6)  
Щоб видалити накопичення в області фільтра пилу, використовуйте пилосос або аналогічне обладнання.

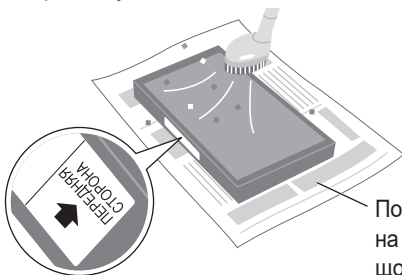

Покладіть фільтр на газету або що-небудь подібне.

- Не докладайте надмірних зусиль, його легко пошкодити. (Будьте уважні під час очищення задньої сторони, оскільки вона крихка.)
- Не мийте водою

### Увага

- Не вмикайте прилад без складеного і дезодоруючого HEPA-фільтра 2-в-1. (Це може зробити його непридатним для очищення повітря або призвести до несправності через попадання пилу в прилад.)
- Під час очищення зберігайте зняті з приладу деталі в безпечному місці. (Інакше ви можете перечепитися через них. Також можна пошкодити деталі.)

### Періодичність заміни змінного складеного та дезодоруючого HEPA-фільтра 2-в-1

(Додаткові пристосування: Задня кришка)

Періодичність заміни	Умови
Приблизно один раз на 5 років*	За умови вилучення шести сигарет на день. (Стандарт Japan Electrical Manufacturers 'Association JEM1467)

\* Періодичність заміни фільтра може бути значно скорочена залежно від умов і режиму експлуатації. (Наприклад, у разі частого куріння.) Коли ефект знижується (наприклад, запахи залишаються довше звичайного), фільтр необхідно замінити.

- Після заміни зазначте дату встановлення фільтра на етикетці та приклейте її на задню частину приладу.
- Утилізуйте використаний фільтр як легкозаймисті відходи.

### Корпус, Передня панель <приблизно один раз на місяць>

#### Протріть м'якою віджатою тканиною.

(Інструкції з розбирання та збирання → стор. 6)

У разі очищення грубою тканиною поверхня може бути подряпана.

- Протріть штепсель сухою тканиною.

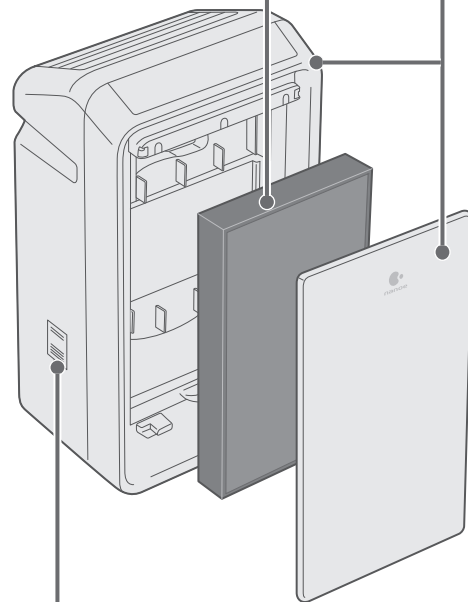

### Датчик забруднення

<приблизно один раз на 3 місяці>

#### Протріть забруднену лінзу сухою ватною паличкою.

- Періодично протирайте лінзу. (Якщо датчик буде забруднений вологою або сигаретною смолою, він може працювати неправильно.)

① Зніміть кришку датчика.

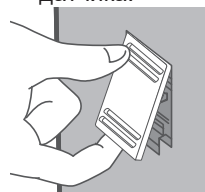

② Витріть бруд сухою ватною паличкою.

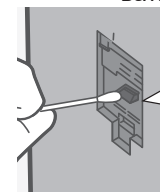

Лінза (зверху ліворуч)



Суша ватна паличка

- Перед очищенням датчика обов'язково вимкніть штепсель.
- Не торкайтеся ватною паличкою інших частин, крім лінзи.
- Використовуйте підсвічування, якщо деталі погано видно.

Способи експлуатації

Догляд і обслуговування

### Перед очищенням

- Переконайтеся, що вилка дроту електроживлення від'єднана від мережі.

- Не використовуйте жодних засобів для чищення, крім нейтрального засобу для миття посуду. (Це може призвести до погіршення властивостей, деформації або поломки пластикових деталей.)
- Під час очищення зволожуючого фільтра допускається використання тільки кисневого засобу для відбілювання.
- У разі використання хімічно обробленої тканини дотримуйтесь інструкції щодо поводження з нею.



**Лоток**  
 <приблизно один раз на місяць>\*1

**Мийте водою.**

Поплавок

- Ретельно витріть бруд ватною паличкою або зубною щіткою.
- Не знімайте поплавок (пінополістирольний).
- Сійкий бруд  
 → (Видалення сійких забруднень)

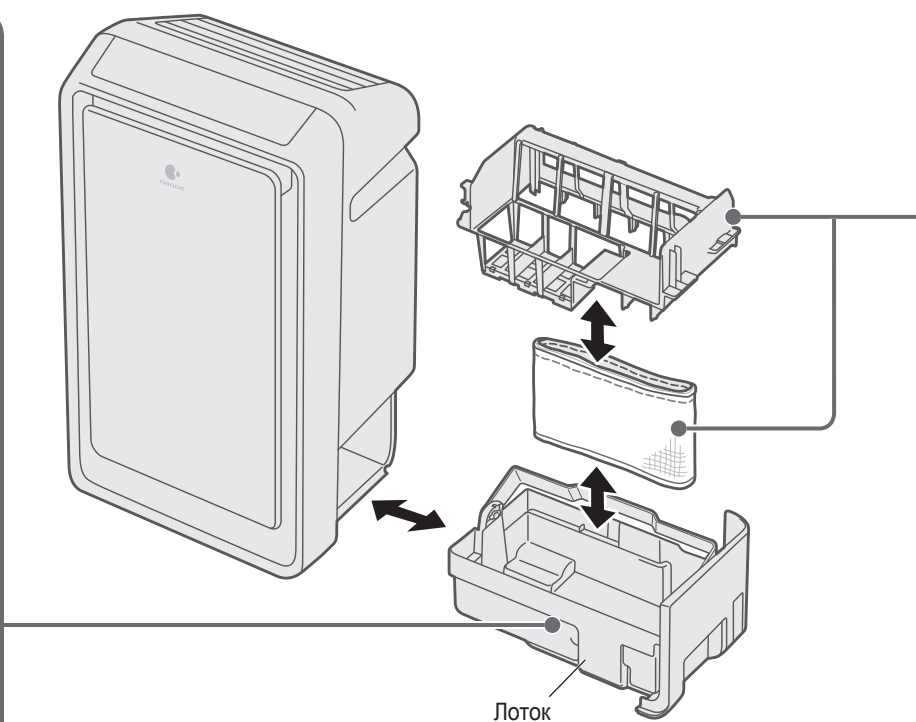

### Увага

- Не вмикайте прилад без зволожуючого фільтра. (Це зробить його непридатним для зволоження повітря.)
- Злийте воду після видалення лотка. Не зливайте воду, коли лоток встановлений. (Вода може потрапити в корпус і призвести до несправності.)

\*1 Оскільки забрудненість залежить від якості води, обслуговування може знадобитися вже через місяць після останньої профілактики. Якщо виник неприємний запах або рівень води став зменшуватися повільніше, очистіть лоток.

## Видалення сійких забруднень

<ul style="list-style-type: none"> <li>● Лоток</li> <li>● Рамка фільтра</li> </ul>	Промийте його водою з нейтральним чистячим засобом для миття посуду або лимонною кислотою.
(Секція пристрою іонної стерилізації)	Замочування
<ul style="list-style-type: none"> <li>● Зволожуючий фільтр</li> </ul>	Після замочування вижміть і промийте.

Як виконувати замочування і миття

- ① Добре розчиніть нейтральний засіб для миття посуду або лимонну кислоту в теплій воді (нижче 40 °C).
- ② Замочіть деталі на 30 хвилин. Промийте 2-3 рази чистою водою.
  - Добре промийте, інакше через залишки засобу можуть виникнути сторонні запахи або це може призвести до несправності.

Співвідношення між лимонною кислотою і теплою водою становить 20 г : 3 л.

# Зволожуючий фільтр / Рамка фільтра

## Зволожуючий фільтр, рамка фільтра <приблизно один раз на місяць\*1> (за умови експлуатації впродовж 8 годин щодня)

### ■ Зволожуючий фільтр

#### Стисніть і промийте в прохолодній або теплій воді (нижче 40 °С).

- Не можна терти щіткою і прати в пральній машині.
- Не можна сушити в сушильній машині. (Це може призвести до його усихання.)
- Якщо зволожуючий фільтр треба використовувати одразу після миття, його можна встановити у вологому стані. Якщо прилад передбачається залишити на зберігання, переконайтеся, що зволожуючий фільтр перед встановленням у прилад добре просушений.
- Якщо очистити бруд або запах не вдається, помістіть сильно забруднений фільтр і рамку фільтра в теплу воду з нейтральним миючим засобом для посуду або в розчин лимонної кислоти приблизно на 30 хвилин, після чого 2-3 рази промийте чистою водою.
  - Тільки для очищення зволожуючого фільтра можна використовувати кисневий засіб для відбілювання. Об'єм, що використовується, дивіться в інструкції до нього.

#### Інструкція зі зняття

Підніміть рамку фільтра вгору, затиснувши заціпку.

- Підтримуючи зволожуючий фільтр, щоб уникнути падіння, візьміться за рамку фільтра.

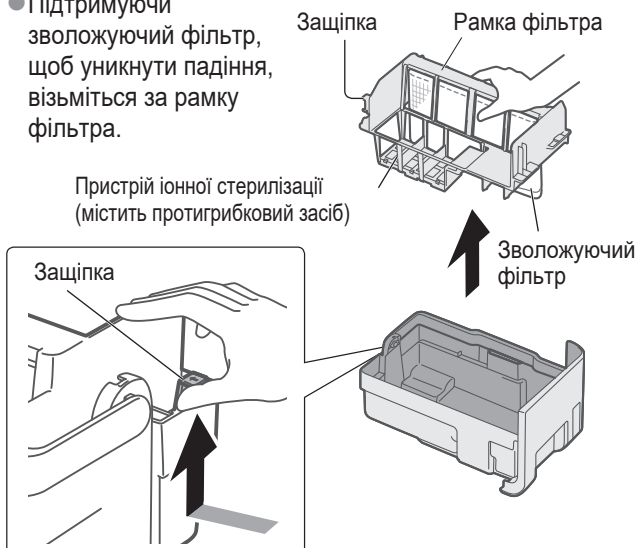

#### Примітка

- У пристрої іонної стерилізації (містить протигрибковий засіб) може знаходитись порошок. Це нормально, і пристрій працює належним чином.
- Об'єм протигрибкового засобу з часом зменшується. Це нормально, і пристрій працює належним чином.
- Протигрибковий засіб має специфічний запах. Він не є шкідливим.

### ■ Рамка фільтра

#### Мийте водою.

- Не тріть пристрій іонної стерилізації (містить протигрибковий засіб) щіткою і не докладайте під час миття надмірних зусиль.
- Не розбирайте пристрій іонної стерилізації (містить протигрибковий засіб).

#### Інструкція зі збирання

- ① Переверніть рамку фільтра.
- ② Сумістіть зволожуючий фільтр із напрямними рамки фільтра і повністю вставте його.
- ③ Розмістіть ручку лотка з протилежної від поплавка сторони. (Якщо розмістити ручку зі сторони поплавка, рамку фільтра встановити не вдасться.)
- ④ Утримуючи зволожуючий фільтр, вставте рамку фільтра в лоток. (Вставте лоток на місце до клацання.)

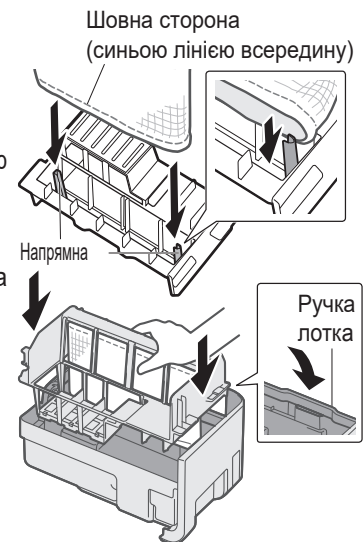

## Періодичність заміни зволожуючого фільтра

Періодичність заміни	Умови
Приблизно один раз на 10 років*2	Із розрахунку 8-годинної щоденної роботи

- Після заміни напишіть дату встановлення фільтра на етикетці та приклейте її на задню частину приладу. (Додаткові пристосування: Задня кришка)
- Утилізуйте використаний фільтр як легкозаймисті відходи. Не викидайте рамку фільтра.

\*2 Строк служби зволожуючого фільтра залежить від якості води. Заміняйте його в таких випадках.

- Якщо після очищення залишається запах.
- Рівень води в лотку не знижується.
- Фільтр має серйозні пошкодження.

## У разі тривалого періоду бездіяльності

- ① Вимкніть штепсель живлення. (Пристрій продовжує споживати електроенергію навіть у стані спокою.)
- ② Спорожніть лоток і очистіть усі деталі.
- ③ Ретельно висушіть їх внутрішні частини. (Інакше пристрій може вийти з ладу через іржу.)
  - Ретельно висушіть зволожуючий фільтр у тіні. (Щоб уникнути появи грибка.)
- ④ Упакуйте прилад у пластиковий чохол і зберігайте в сухому місці. (Не зберігайте його в горизонтальному або перевернутому положенні, оскільки це може призвести до несправностей.)

# Додаткова інформація

## Інформація про частинки nanoe™

### Середовище генерування частинок nanoe™

- Частинки nanoe™ генеруються з використанням повітря в приміщенні і, отже, залежно від температури і вологості можуть не генеруватися.
- Умови генерування  
Навколишня температура: приблизно від 5 °C до 35 °C (температура точки роси: більш ніж приблизно 2 °C)  
Відносна вологість: приблизно від 30 % до 85 %

### Генерується невелика кількість озону.

- Під час генерування часток nanoe™ виділяється невелика кількість озону. Проте кількість озону відповідає звичайному рівню для лісу або природного середовища і не завдає шкоди людям.

## Інформація про технології nanoe™

### nanoe™

Частинки nanoe™, що генеруються за допомогою найсучасніших нанотехнологій, є іонними наночастинками, що вкриті частинками води.

Застосування технології nanoe™ дозволяє отримати ефект стерилізації\*<sup>1</sup>, пригнічення алергічних речовин (пилку)\*<sup>2</sup>, пригнічення бактерій цвілі\*<sup>3</sup> і дезодорування\*<sup>4</sup>. До того ж ця технологія створює умови для красивої та зволоженою шкіри.

★ <Бактерії, що прилипають> Ефект після роботи впродовж 8 годин у приміщенні об'ємом 23 м<sup>3</sup>.

★★ Ефект після роботи впродовж 8 годин у приміщенні об'ємом 23 м<sup>3</sup>.

★★★ Ефект після роботи впродовж 2 годин у приміщенні об'ємом 23 м<sup>3</sup>.

Під ефектом маються на увазі результати за місцем проведення випробування, а не результати фактичного використання.

Ефект дезодорування залежить від умов навколишнього середовища (температури і вологості), тривалості роботи або типу запаху/тканини.

#### \*1 <Бактерії, що прилипають>

- Особа, уповноважена проводити випробування: Japan Food Research Laboratories
- Метод випробування: розміщення бактерій у випробувальній камері об'ємом 23 м<sup>3</sup> і вимірювання кількості бактерій, що прилипли до тканини.
- Метод пригнічення: випромінювання частинок nanoe™.
- Мета: бактерії, що в'їлися в стандартну тканину.
- Результат випробування: за 8 годин пригнічено 99% і більше [№13044083003-01]. Кожне випробування проведено на бактеріях тільки одного типу.

#### \*2 ● Організація з випробувань: Panasonic Corporation Analysis Center

- Метод випробування: вимірювання за допомогою методу ІФА алергічних речовин, що прилипли до тканини, у випробувальній камері об'ємом 23 м<sup>3</sup>.
- Метод пригнічення: випромінювання частинок nanoe™.
- Мета: алергічна речовина (пилка), що прилипла.
- Результат випробування: за 8 годин пригнічено 88% і більше. [BAA33-130402-F01]

#### \*3 ● Особа, уповноважена проводити випробування: Japan Food Research Laboratories

- Метод випробування: підтвердження прилипання до тканини грибків у випробувальній камері об'ємом 23 м<sup>3</sup>.
- Метод пригнічення: випромінювання частинок nanoe™.
- Мета: грибки, що прилипли.
- Результат випробування: підтвердження впливу через 8 годин. [№ 13044083002-01]

#### \*4 ● Організація з випробувань: Panasonic Corporation Analysis Center

- Метод випробування: Проведення перевірки із застосуванням методу вимірювання інтенсивності запаху за шістьма рівнями у випробувальній камері об'ємом 23 м<sup>3</sup>.
- Метод дезодорування: випромінювання частинок nanoe™.
- Мета: запах сигарет, що в'ївся.
- Результат випробування: впродовж 2 годин інтенсивність запаху зменшилася на 1,2 рівня. [BAA33-130125-D01]

## Робота пристрою іонної стерилізації (містить протигрибковий засіб)

Пригнічує фермент за допомогою засобу для знищення грибків і підтримує чистоту води в лотку.

#### Стерилізація

- Особа, уповноважена проводити випробування: Japan Food Research Laboratories
- Метод випробування: перевірка за допомогою чашкового методу визначення мікроорганізмів на агарі з використанням стандартного агару.
- Метод стерилізації: контакт із пристроєм іонної стерилізації.
- Мета: вода в лотку за умови використання пристрою іонної стерилізації
- Результат випробування: за 24 години пригнічення становить 99 % або більше. [№15059465001-0101]
- Під час випробувань використовувались два типи мікроорганізмів.

#### Протигрибковий

- Особа, уповноважена проводити випробування: BOKEN QUALITY EVALUATION INSTITUTE
- Метод випробування: перевірка методу запобігання появі бактерій цвілі (метод Halo).
- Метод знищення грибків: встановлення протигрибкового фільтра в лоток.
- Мета: зволожуючий фільтр у лотку.
- Результат випробування: підтвердження пригнічення. [№09006504-1]

## Режим ECONAVI

Це автоматичний режим, що об'єднує «режим патрулювання», за якого прилад щогодини перевіряє наявність бруду в повітрі приміщення, із «режимом навчання», за якого прилад може прогнозувати утворення бруду, визначаючи час утворення бруду щодня.

Цей режим заощаджує електроенергію, автоматично зупиняючи роботу, якщо повітря чисте. Водночас прилад працює з випередженням, ефективно знищуючи бруд до його поширення, що призводить до зменшення тривалості роботи.

### Режим патрулювання

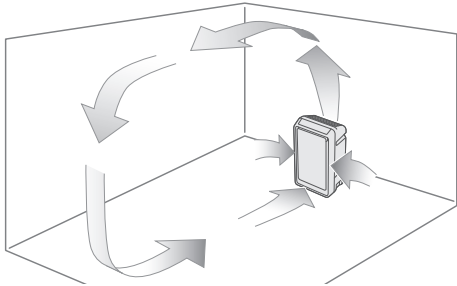

Прилад зупиняється автоматично після очищення повітря. Після припинення роботи на 50 хвилин прилад відновлює на 10 хвилин роботу в режимі патрулювання.

(Об'єм повітря регулюється в межах між [Lo] і [Hi].)

- Якщо під час призупинення роботи і використання режиму патрулювання прилад виявляє бруд, він використовує об'єм повітря, що відповідає ступеню забрудненості.
- Під час зволоження, навіть якщо бруд не виявляється, прилад працює відповідно до вологості навколишнього повітря.

### Режим навчання

Під час роботи прилад запам'ятовує час і рівень забруднення, щоб наступного дня виконати профілактику за 5 хвилин до цього часу.

(Пам'ять оновлюється щодня. Процедура вимкнення приладу від джерела живлення призводить до стирання з пам'яті попередніх значень.)

## Автоматичний сплячий режим

Прилад визначає яскравість освітлення всередині приміщення за допомогою датчика світла і автоматично регулює яскравість індикаторів панелі керування і об'єм повітря. (Початкове встановлення [Автоматичний сплячий режим 1].)

● У режимі «Автоматичний сплячий режим» можна міняти яскравість індикаторів.

- 1 Зупиніть роботу, після чого одночасно натисніть і утримуйте **Child Lock** і **Clothes Refresh**. (Індикатор вологості починає світитися по черзі.)
- 2 Відпустіть кнопки, коли буде досягнута потрібна яскравість.

Індикатор вологості показує таке:

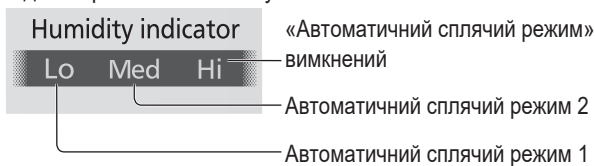

Параметр	Панель керування	Яскравість у приміщенні	
		тускло	темно
Автоматичний сплячий режим 1	Індикатор очищення Індикатор ECONAVI Індикатор panoe™	Половина яскравості	Вимкнено
	Усі, крім наведених вище	Повна яскравість	Половина яскравості
Автоматичний сплячий режим 2	Індикатор очищення Індикатор ECONAVI Індикатор panoe™	Половина яскравості	Половина яскравості
	Усі, крім наведених вище	Повна яскравість	
«Автоматичний сплячий режим» вимкнений	Індикатор очищення Індикатор ECONAVI Індикатор panoe™	Повна яскравість	
	Усі, крім наведених вище		

● Якщо обрано об'єм повітря [Hi] або [Lo], навіть у режимі «Автоматичний сплячий режим» об'єм повітря не змінюється

## Робота датчика забруднення

Датчик визначає забруднення повітря, а індикатор очищення фіксує рівень забруднення. Якщо задано режим [Auto] або [Silent], прилад працює з об'ємом повітря, відповідним типу забруднення.

● Залежно від руху повітря прилад може не визначати забруднення, наприклад, якщо поруч знаходиться обігрівач.

Визначає	Може визначати
<ul style="list-style-type: none"> <li>● PM 2,5 (дим сигарети, пил тощо)</li> <li>● Домашній пил (пил, мертві кліщі та їх екскременти, спори цвілі, пилок)</li> <li>● Дим (сигарети, пахощі тощо)</li> </ul>	<ul style="list-style-type: none"> <li>● Випаровування олії, водяної пари</li> </ul>

# Найпоширеніші питання

Перш ніж звертатися до нас для ремонту, перевірте зазначене нижче.

Q1

**Під час зволоження повітря холодне?**

A

- У режимі «Зволоження очищеного повітря» повітря, що виходить із приладу, буде холоднішим за повітря в приміщенні, оскільки волога з мокрого зволожуючого фільтра поглинає з повітря тепло.

Q2

**Під час зволоження не виникає пари?**

A

- Цей прилад створює вологість, подаючи повітря на зволожуючий фільтр, що містить воду, а не шляхом кип'ятіння води, тому пара не виділяється.

Q3

**Інтенсивність зволоження зменшується?**

A

- У сезон дощів із високою вологістю або в холодну погоду інтенсивність зволоження зменшується, адже, як ви знаєте, за високої вологості, наприклад, випрана білизна погано сохне. Інтенсивність зволоження змінюється залежно від температури і вологості в приміщенні та збільшується в теплу і суху погоду.

Q4

**Індикатор вологості залишається червоним?**

A

■ **Індикатор вологості залишається на рівні [Hi].**

- Залежно від місця встановлення приладу може визначати вологість неправильно.  
→ Необхідно змінити місце встановлення. (стор. 3)

Humidity indicator

Lo Med Hi

(Індикатор вологості)

■ **Індикатор вологості залишається на рівні [Lo].**

- Можливо, приміщення занадто велике для цього приладу?

## Примітка

- Використовуйте індикатор вологості тільки для довідки.
- Його дані можуть відрізнятися від даних домашнього гігрометра.
- Значення вологості змінюватиметься залежно від температури.
- Вологість може також змінюватися залежно від умов руху повітря.

Q5

**Із повітровипускного отвору чути звук дзижчання?**

A

- Звук, що чути під час генерації частинок papoe™, не свідчить про несправність.
- Залежно від температури і вологості генерація може бути неможлива.

Q6

**Зволожуючий фільтр втратив колір?**

A

- Фільтр може втратити колір залежно від якості води. Це не позначається на його роботі.

Q7

**Конденсація роси на вікнах або стінах.**

A

- Навіть за помірної вологості в приміщенні на холодних вікнах або стінах може з'являтися роса.

Q8

**Індикатор PM2,5 не блимає? (Поміняйте чутливість датчика)**

A

- Подібні проблеми часто виникають за низької чутливості датчика. Можна встановити будь-яку чутливість. (Початкове встановлення [Середня].)  
① Зупиніть роботу, після чого одночасно натисніть і утримуйте **Clothes Refresh** і **Air Volume** (Індикатори об'єму повітря починають світитися по черзі.)  
② Відпустіть кнопки, коли буде обрана відповідна чутливість.

(Індикатор об'єму повітря)

Lo Hi Silent

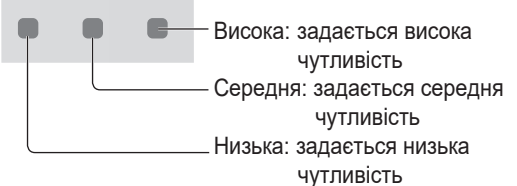



**Q9****Вимикання звукового сигналу, що повідомляє про заправлення води**

- Можна вимкнути другий і подальші звукові сигнали. (Перший звуковий сигнал вимкнути неможливо.)

① Зупиніть роботу, після чого одночасно натисніть і утримуйте **Clothes Refresh** і **Power Off/On**. (Індикатори «Блокування від дітей» і «Видалення запахів із одягу» починають світитися по черзі.)

② Відпустіть кнопки, коли буде досягнуто значення [Ні].

- Щоб увімкнути звуковий сигнал, який повідомляє про заправлення води, так само оберіть значення [Так].

(Індикатори «Блокування від дітей» / «Видалення запахів із одягу»)

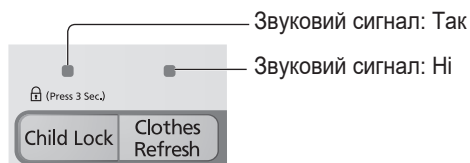
**Q10****Вимикання індикаторів**

- Можна вимкнути індикатор очищення, індикатор ECONAVI та індикатор papoe™.
- У процесі роботи одночасно натисніть **Clothes Refresh** і **Air Volume**, утримуйте впродовж 3 секунд. (Індикатор очищення, індикатор ECONAVI та індикатор papoe™ вимкнуться.)
- Аби знову їх увімкнути, ще раз одночасно натисніть кнопки і утримуйте 3 секунди. (Індикатор очищення, індикатор ECONAVI й індикатор papoe™ увімкнуться.)

**A****Q11****Під час роботи індикатори вимикаються?**

- Якщо задано режим «Автоматичний сплячий режим», датчик світла визначає яскравість у приміщенні, і прилад автоматично регулює яскравість індикаторів панелі керування. Якщо задано режим [Автоматичний сплячий режим 1] і датчик світла визначає, що в приміщенні темно, індикатор очищення, індикатор ECONAVI і індикатор papoe™ вимикаються (стор. 15).

**A**

# Пошук і усунення несправностей

Якщо виникла проблема, спробуйте вирішити її, скориставшись таблицею внизу. Якщо проблема залишається, вимкніть штепсель і зв'яжіться з дилером для перевірки або ремонту.

Симптом	Уважно перевірте таке:
① Індикатор очищення залишається червоним, навіть коли робота триває.	<ul style="list-style-type: none"> <li>● Індикатор може світитися червоним, якщо на прилад потрапляє пара з ванної кімнати або пара розпилювачів.</li> <li>● З вулиці до приміщення потрапляє пил, наприклад, жовтий пісок?</li> <li>● Забруднився датчик забруднення? (стор. 11)</li> </ul>
② Не вдається зупинити роботу в автоматичному режимі.	<ul style="list-style-type: none"> <li>● Якщо задано режим [Auto] або [Silent], то навіть якщо бруд не виявляється, прилад працює відповідно до вологості навколишнього повітря.</li> </ul>
③ Індикатор очищення залишається синім навіть за брудного повітря.	<ul style="list-style-type: none"> <li>● Забруднився датчик забруднення? (стор. 11)</li> </ul>
④ Видалення забрудненого повітря ускладнено.	<ul style="list-style-type: none"> <li>● Забруднився змінний складений і дезодоруючий HEPA-фільтр 2-в-1? (стор. 11) → Очистіть його. Якщо симптом залишається, замініть його новим.</li> </ul>
⑤ Об'єм повітря залишається невеликим.	<ul style="list-style-type: none"> <li>● Забруднився змінний складений і дезодоруючий HEPA-фільтр 2-в-1 або зволожуючий фільтр? (стор. 11 та 13) → Очистіть їх. Якщо симптом залишається, замініть їх новими.</li> </ul>
⑥ Від приладу йде неприємний запах.	<ul style="list-style-type: none"> <li>● Забруднився корпус, передня панель або складений і дезодоруючий HEPA-фільтр 2-в-1? → Очистіть їх. Якщо симптом залишається, замініть складений і дезодоруючий HEPA-фільтр 2-в-1 новим. (стор. 11)</li> <li>● Забруднився лоток або зволожуючий фільтр? (стор. 12 і 13)</li> <li>● Вода в лотку замінюється на свіжу щодня? (стор. 5)</li> <li>● Спорожніть лоток у режимі «Очищення повітря» (без зволоження).</li> <li>● Якщо прилад використовується в приміщенні, де курять або смажать м'ясо, може знадобитися частіша заміна фільтрів. (стор. 11) → Якщо прилад використовується в такому середовищі, рекомендується одночасно використовувати систему вентиляції приміщення.</li> </ul>
⑦ Кількість води в лотку не зменшується. Хоча індикатор зволоження світиться, прилад не зволожує.	<ul style="list-style-type: none"> <li>● Забруднився зволожуючий фільтр? (стор. 13)</li> <li>● Індикатор вологості показує рівень [Hi]? → Якщо ввімкнено режим [Auto] і задано рівень [Hi], прилад зупиняє зволоження для підтримання необхідної вологості.</li> <li>● Лоток встановлений повністю?</li> <li>● Зволожуючий фільтр встановлений правильно? (стор. 13) → Якщо зволожуючий фільтр встановлений неправильно, прилад видаватиме нехарактерні звуки і не буде зволожувати.</li> </ul>
⑧ Вологість не підвищується.	<ul style="list-style-type: none"> <li>● Приміщення занадто велике для цього приладу?</li> <li>● Здійснюється вентиляція приміщення або на підлозі лежить килим? → Килимове покриття, а також деякі типи вентиляції та матеріалів підлоги/стін можуть заважати рівномірному зволоженню.</li> </ul>
⑨ Усередині лотка утворюється конденсат.	<ul style="list-style-type: none"> <li>● Одразу ж після зупинки роботи приладу або якщо приміщення холодне може утворитися конденсат. Це нормально.</li> </ul>

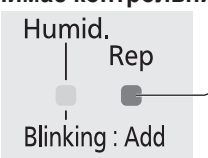
Симптом	Уважно перевірте такє:
<p>⑩ Труднощі зі встановленням лотка в корпус.</p>	<ul style="list-style-type: none"> <li>● Чи правильно встановлено зволожуючий фільтр або рамку фільтра?(стор. 13) → Якщо вони встановлені неправильно, це може ускладнити встановлення / зняття лотка з корпусу.</li> </ul>
<p>⑪ Блімає індикатор зволоження.</p> 	<ul style="list-style-type: none"> <li>● Лоток заповнений водою? (стор. 7) У режимі «Зволоження очищеного повітря» немає води. Якщо лоток порожній, прилад перемикається в режим «Очищення повітря». → Для продовження зволоження налейте в лоток води. (стор. 7)</li> </ul>
<p>⑫ Індикатор зволоження блимає, навіть якщо лоток не порожній.</p>	<ul style="list-style-type: none"> <li>● Лоток встановлений правильно і повністю?</li> <li>● Прилад нахилений? → Розташуйте прилад на рівній і стійкій платформі або поверхні.</li> </ul>
<p>⑬ Блімає контрольний індикатор.</p> 	<ul style="list-style-type: none"> <li>● Прилад упав? → ① Вимкніть штепсель живлення. ② Підніміть прилад. (Витріть проливу воду.) ③ Не вмикайте прилад більше половини дня. (Повністю висушіть внутрішні частини приладу, якщо всередину потрапила вода.) ④ Повторно підключіть і увімкніть прилад.</li> <li>● Прилад трясли, нахилили або вдарили? → Вимкніть і знову підключіть штепсель.</li> <li>● У прилад потрапили магніти, металеві або подібні предмети? → Вимкніть і знову підключіть штепсель.</li> </ul>

У зазначеному нижче випадку негайно зверніться до дилера.

<p>⑭ Контрольний індикатор увімкнений, і всі індикатори «Об'єм повітря» блимають</p>	<ul style="list-style-type: none"> <li>● Виникла несправність. → Вимкніть штепсель і зв'яжіться з дилером для перевірки або ремонту.</li> </ul>
--	---

# Специфікації

Джерело живлення	220 В ~ 50 Гц			
Режим роботи	Очищення повітря		Зволоження очищеного повітря	
	Hi	Lo	Hi	Lo
Енергоспоживання (Вт)*1	52	6,5	48	6,5
Шум роботи (дБ)	49	23	49	23
Ступінь зволоження (мл/год)*2	—*3	—*3	350	100
Об'єм повітря (м³/хв)	4,0	1,1	3,7	1,0
Площа охоплення*4	Звичайний будинок	До 30 м²	Дерев'яний будинок	До 10 м²
			Модульний будинок	До 16 м²
Об'єм лотка	приблизно 1,6 л			
Довжина дроту живлення	2,0 м			
Розміри приладу	Ширина 330 мм × глибина 250 мм × висота 590 мм			
Вага приладу	7,2 кг			

\*1 У режимі «Вимк.» енергоспоживання становить 0,2 Вт. (За підключеного штепселя.)

\*2 У наведеній вище таблиці інтенсивність зволоження перевірялася у приміщенні з температурою 20 °С і вологістю 30 %. Інтенсивність зволоження може змінюватися залежно від температури в приміщенні та вологості (стор. 16).

\*3 Якщо в лотку є вода, прилад використовує воду для помірної зволоження. Якщо зволоження не потрібно, випорожніть лоток.

\*4 Площа охоплення означає площу, на якій виріб працює в режимі [Hi]. Площа, охоплена під час роботи в режимі «Очищення повітря» відповідає Стандарту Japan Electrical Manufacturers' Association (JEM1467), а в режимі «Зволоження очищеного повітря» – Стандарту Japan Electrical Manufacturers' Association (JEM1426).

- Виріб непридатний для використання в країнах з іншими напругою і частотою електроживлення. Післяпродажне обслуговування не надається.
- Чадний газ – шкідлива речовина, що міститься в тютюні, за допомогою цього приладу не видаляється.

## Додаткові пристосування

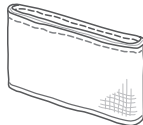
<ul style="list-style-type: none"> <li>• Змінний складений і дезодоруючий HEPA-фільтр 2-в-1 (з функціями пиловловлювання і дезодорування)</li> </ul>  <p>Модель № <b>F-ZXLS40Z</b></p>	<ul style="list-style-type: none"> <li>• Змінний зволожуючий фільтр</li> </ul> <p><b>Рамка фільтра до комплекту не входить.</b></p>  <p>Модель № <b>F-ZXLE40Z</b></p>
---	--

### Зателефонуйте дилеру

Усі індикатори об'єму повітря блимають.

Основний прилад пошкоджений.

Будь ласка, вимкніть дріт живлення та зверніться до дилера для проведення ремонту.

Дату виготовлення (рік, місяць, день) ви можете визначити за номером, що розташований на задній стороні основного виробу.

**XX XX XX**

день

місяць – Січень -- 01, Лютий -- 02 ... Грудень -- 12

рік (останні цифри номера року) – 15 -- 2015, 16 -- 2016

Визначений виробником відповідно до п. 2 ст. 5 Федерального Закону РФ «Про захист прав споживачів» строк служби для цього виробу дорівнює 7 рокам із дати виготовлення за умови, що виріб використовується строго відповідно до цієї інструкції з експлуатації та технічних стандартів.

## Панасонік Корпорейшн

Веб-сайт: <http://www.panasonic.com>

© Panasonic Corporation 2015

Надруковано в Японії  
VXL4R8950A  
F0915N1105



## ІНФОРМАЦІЯ ПРО ПІДТВЕРДЖЕННЯ ВІДПОВІДНОСТІ ПРОДУКТУ



Кондиціонери відповідають вимогам Технічного Регламенту електромагнітної сумісності обладнання (затвердженому постановою Кабінету Міністрів України від 16 грудня 2015р. № 1077), вимогам Технічного Регламенту низьковольтного електричного обладнання (затвердженому постановою Кабінету Міністрів України від 16 грудня 2015р. №1067), вимогам Технічного Регламенту обмеження використання деяких небезпечних речовин в електричному та електронному обладнанні (затвердженому постановою Кабінету Міністрів України від 10 березня 2017р. № 139)

Декларації про відповідність можна знайти на сайті [www.optim.ua](http://www.optim.ua) у розділі «Підтримка»

Адреса потужностей виробництва:

«Панасонік Корпорейшен, Японія 1006», Оаза Кадома, Кадома-шиб Осака, 571-8501, ОШМИ КАКО Кою, Лтд., Фукуки Фекторі 54-6 Тсука-мачи, Ечизен-ши, Фукуі-кен, 915-0092, Японія

*ТОВ «ТОРГОВА КОМПАНІЯ «ОПТИМ» Україна, 03134 м. Київ, вул. Пшенична, 9*

*тел.: (044) 406-40-46*

*факс: (044) 406-40-45*

Тел. гарячої лінії: 0-800-50-70-35 (безкоштовно зі стаціонарних телефонів, в межах України).

Будь-яку додаткову інформацію про сервіс Ви можете отримати на сайті [www.optim.ua](http://www.optim.ua)